

控制類組件 — SV 電磁閥 系列

SV500、SV600、SV800、SV900 電磁閥

CHELIC PNEUMATIC

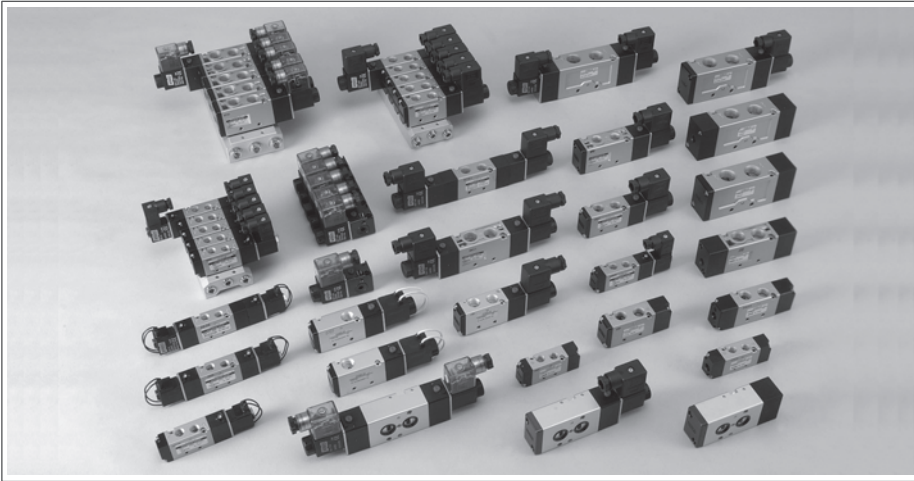

控制閥提供 CAD
外觀圖形尺寸。

SM
電磁閥

SMB
底座型
電磁閥

SMU
三口二位置
電磁閥

SMUB
三口二位置
底座型電磁閥

SR
電磁閥

SRB
底座型
電磁閥

SRU
三口二位置
電磁閥

SRUB
三口二位置
底座型電磁閥

SRK
電磁閥

SF500
腳座型
電磁閥

SK
電磁閥

SNK
側面孔式樣
電磁閥

SKU
三口二位置
電磁閥

SV
電磁閥

SN
電磁閥

SV310
三口二位置
電磁閥



單線圈電磁閥
(五口二位置)

SV - 500 系列 (1/8") P.2-1.187

SV - 600 系列 (1/8" , 1/4") P.2-1.189

SV - 800 系列 (1/8" , 3/8") P.2-1.191

SV - 900 系列 (1/2") P.2-1.193

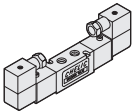

雙線圈電磁閥
(五口二位置)

SV - 500 系列 (1/8") P.2-1.187

SV - 600 系列 (1/8" , 1/4") P.2-1.189

SV - 800 系列 (1/8" , 3/8") P.2-1.191

SV - 900 系列 (1/2") P.2-1.193

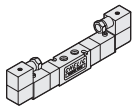

雙線圈三位置電磁閥
(五口三位置)

SV - 500 系列 (1/8") P.2-1.188

SV - 600 系列 (1/8" , 1/4") P.2-1.190

SV - 800 系列 (1/8" , 3/8") P.2-1.192

SV - 900 系列 (1/2") P.2-1.194



直動式電磁閥
(三口二位置)

SV - 310 系列 (1/8") P.2-1.196

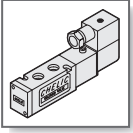

⚠ 安全須知 / 電磁閥 / 使用注意事項

氣立可空氣壓設備



請於使用前，必須閱讀本 " 安全須知 "，並留意本系列產品之各安全注意事項。

設計及選用時注意事項

⚠ 警告

- 回路設計時，對壓縮空氣之特性及本產品之使用須有充份的了解。
- 目錄上規格表所記載之流體外，請勿使用限定以外之流體，以避免產品損壞及影響操作安全。
- 使用之空氣為壓縮性空氣，具有膨脹性，不穩定之壓力會具有飛出，噴出或漏氣之現象，須予注意。
- 使用時須注意流體溫度，請按規格表(0~60°C)範圍內使用。
- 設計及選用時，須考慮到如果緊急或瞬間切斷電源，造成驅動物件錯位移動，影響安全；選用時須考量適合之控制機種，斷電時之固定定位型或自動移位型。
- 管路中過量的水分會使電磁閥作動不良，請於前端加裝除水裝置。
- 空壓機運轉時，會產生碳粉屑及雜質，電磁閥內部附著過量會作動不良，須加裝過濾器，避免閥體內部卡住。
- 周邊環境要求：(1) 避免在有化學藥品，易燃品，腐蝕性及海水，高溫等之環境使用。
(2) 避免在發熱及輻射熱之場合使用。
(3) 使用之周邊環境溫度，按規格表之範圍要求使用。
(4) 寒冷地區之使用，須防止凍結造成操作不良。
(5) 避免戶外熱曬，灰塵量等環境，會造成質量不穩定性。
(6) 有油性，易燃性及防爆性之場合，應予避免使用。

⚠ 注意

- (1) 使用5口閥當作3口閥
電磁閥在用塞頭塞住1個氣閥的孔〔A or B〕時，可當作常閉或常開3口閥使用。但是必須讓排氣口暢通。
- (2) 三位置中間停位及用於壓力保持之用途時，須注意管路氣源有洩漏時，壓力下降所造成之位置變化影響。
- (3) 機器之操作須顧慮到漏電之電流影響其他控制器之正常操作，所以須予適當之迴路保護裝置，也需避免電磁閥之錯誤動作。

● 容許值

DC 12V	之場合	1.5 mA 以下
DC 24V	之場合	1.8 mA 以下
AC 110V	之場合	1.5 mA 以下
AC 220V	之場合	3.0 mA 以下

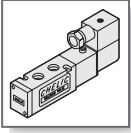

安全須知 / 電磁閥 / 使用注意事項

CHELIC PNEUMATIC



請於使用前，必須閱讀本 " 安全須知 "，並留意本系列產品之各安全注意事項。

組裝時注意事項

警告

- 安裝之方式需予注意：複動型及三位置型，請水平安裝。
- 安裝位置若有震動超過 50m/s^2 以上之場合，請勿使用；若是低量之震動場合時，安裝必須將電磁閥芯軸與震動方向成直角方向，避免鬆脫現象。
- 配管前須防止雜物及灰塵等異物進入電磁閥內，造成故障及錯誤動作。
- 配管及組裝接頭時，須防止防漏膠帶之餘料進入管內，捲繞膠帶時，須預留1~1.5牙，不要捲繞止漏膠帶。

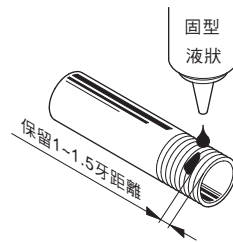
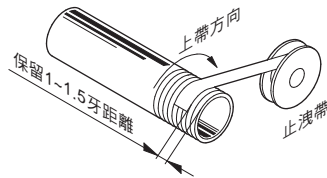

- 如果使液體固定膠（缺氧膠）鎖接頭時，應避免過量及液體膠流入本體內，造成零件卡住與動作不良。
- 配管（鎖接頭）時，裝配扭力要按照下列之規範使用，不可超過範圍使用，避免產品損壞。
- 配管時之旋轉扭力表：

配管尺寸	適當的旋轉扭力N.m(kgf.cm)
M5	1.5~2(15~20)
Rc(PT)1/8	7~9(70~90)
Rc(PT)1/4	12~14(120~140)
Rc(PT)3/8	22~24(220~240)
Rc(PT)1/2	28~30(280~300)

- 電磁閥之排氣口需要裝置消音器裝置，避免排氣聲音過大，若未裝設消音器時，應避免排氣口週邊之異物吸入；排氣口往下方裝置(避免朝上，異物容易吸入)。
- 使用聯座(Manifold)時，須注意集中排氣，未全部排除造成背壓現象，影響電磁閥之切換及正常之操作使用。
- 組裝後，應避免水溶性溶劑及塗裝設備等，破壞塑膠材質及造成阻塞及作動不良。
- 使用聯座固定電磁閥，應注意聯座迫緊有確實定位，再予兩邊均衡鎖緊，避免漏氣現象。
- 電磁閥與氣缸之配管距離，避免太長距離，管線太長影響作動之效果及作動之反應度。

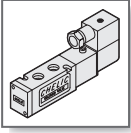

⚠ 安全須知 / 電磁閥 / 使用注意事項

氣立可空氣壓設備

⚠ 注意

● DIN端子箱之接線方法

DIN端子箱為IP67防水等級；裝配時，務必定位套緊，並將螺絲鎖緊。

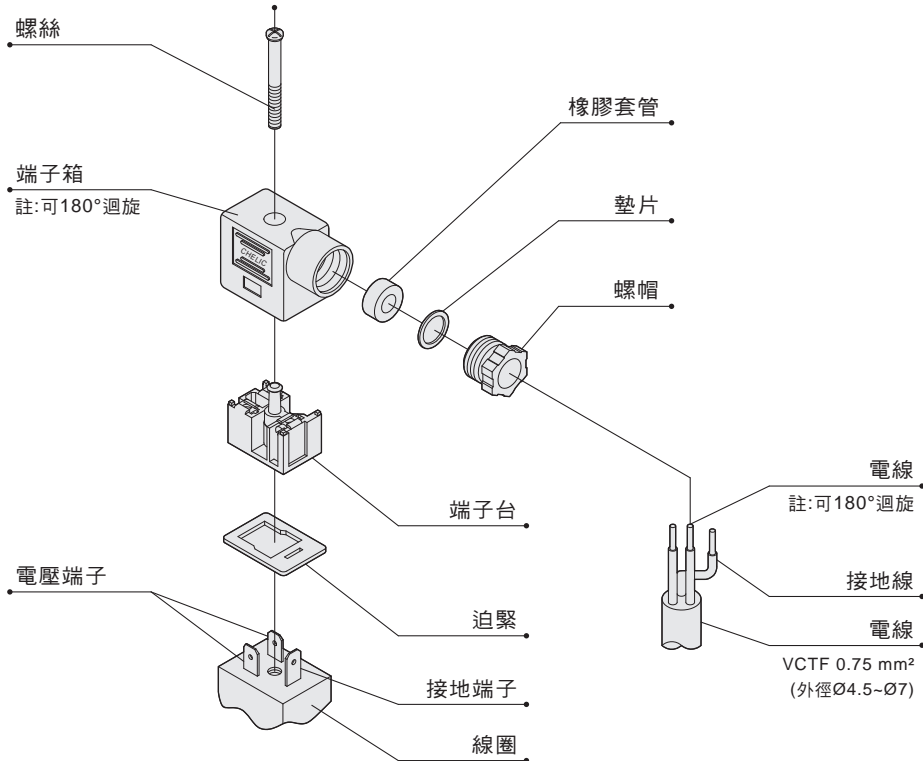

使用時注意事項

⚠ 警告

- 電磁閥通電時，不可用手動按鈕切換電磁閥；使用手動按鈕操作後，應予回復正常位置。
- 電磁閥之線圈不可放錯電壓，避免電磁線圈損壞。
- 複動電磁閥瞬間通電之使用，通電時間最少為0.1秒以上。
- 電壓供應要作穩壓裝置，定格電壓以10%以內供給，要避免突波產生。

⚠ 注意

- 長時間通電使用時，請考慮散熱之問題。
- 使用中間閉氣型電磁閥時，要特別注意，電磁閥與氣缸間是否有泄漏現象，因而造成錯誤動作及移位情形。

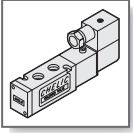

⚠ 安全須知 / 電磁閥 / 使用注意事項

CHELIC PNEUMATIC



請於使用前，必須閱讀本 " 安全須知 "，並留意本系列產品之各安全注意事項。

維修及保養時注意事項

⚠ 警告

- 維修及保養之前，須確實關閉電源，並關閉空壓氣源，確定管路空氣無殘壓存在後，確認安全之情況下才開始執行工作。
- 電磁閥之手動裝置(3, 6, 8, 9系列)，要回復原點（初期位置）確定全部復歸位置後，才可以啟動正常作業，(5系列為自動復歸型，可以免此顧慮)因為確認未復歸原點前，就將電源啟動會造成異常作動發生，會造成危險的。
- 電磁閥之拆解，再組裝，必須對產品結構熟悉之技術人員，對內部結構及原理熟悉者才可以執行，必須避免因為錯誤之拆裝，造成產品操作使用上之安全問題。

⚠ 注意

- 氣源應保持乾燥且無水分雜質，並應注意電磁閥前端過濾器及排水器是否正常。
- 電磁閥於裝配時，就已經塗裝潤滑油，一般操作時無需給油；若需給油之場合，請用ISO-VG32之潤滑油，若停止給油會導致動作不良（空氣中有些微水份，快速動作之場合，需給油潤滑）。
- 維修及保養，應定期計劃性的執行，並確認下列事項之正常操作：
 - (1) 壓縮空氣之壓力，有否穩定（範圍）供應？
 - (2) 前端過濾器及排水器是否正常？
 - (3) 接管部位或配管有隨物移動而鬆動情形？連接管部份正常否？
 - (4) 電磁閥之作動狀態是否正常？有無作動延緩現象及排氣狀態等是否正常？有否異狀聲音？
 - (5) 連接作動器（或氣缸）之管路系統是否正常？終端之啟動與停止之作動是否正常？負荷系統是否正常？
 - (6) 潤滑給油系統供給是否正常？油量調整大小是否恰當？
 - (7) 排氣是否順暢？有否阻塞？排氣及速度有否都正常？

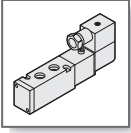

SV 系列 — 500、600、800、900 電磁閥

流量及氣缸搭配選用

氣立可空氣壓設備

▶ 流量特性曲線圖

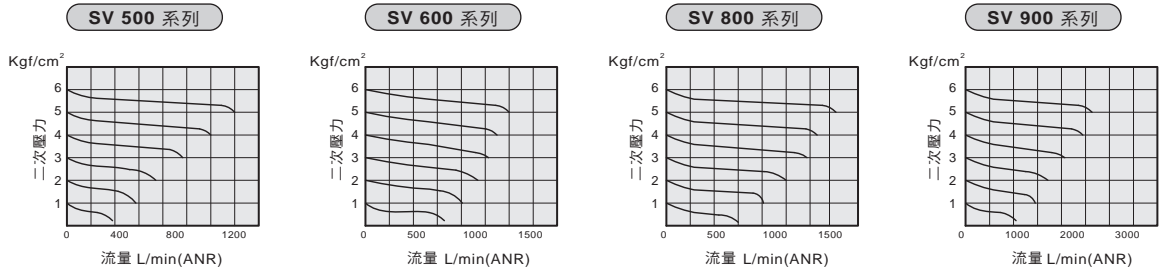

▶ 最適合之氣缸搭配 (參考值)

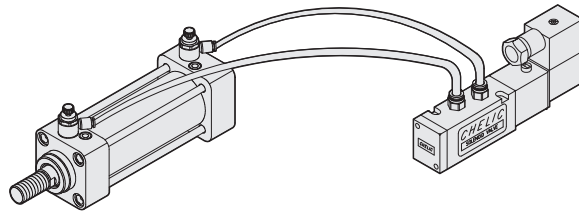

● 氣缸最大驅動速度 (配管長度: 1m, 管徑: Ø8)

(管徑: Ø10)

機種	CV值	氣缸速度 M/S	SDA, DB, FDA 系列						DMB, DN, DU 系列					
			Ø12	Ø16	Ø20	Ø25	Ø32	Ø40	Ø40	Ø50	Ø63	Ø80	Ø100	Ø125
SV500	0.67	150												
		300												
		450												
		600												
		750												
		900												
SV600	0.78	150												
		300												
		450												
		600												
		750												
		900												
SV800	1.4	150												
		300												
		450												
		600												
		750												
		900												
SV900	2.78	100												
		150												
		300												
		450												
		600												
		750												
		900												

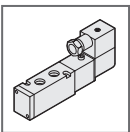

SV 系列 — 500、600、800、900 電磁閥

作動規格表與訂購稱呼說明

CHELIC PNEUMATIC

◀ 內部結構圖

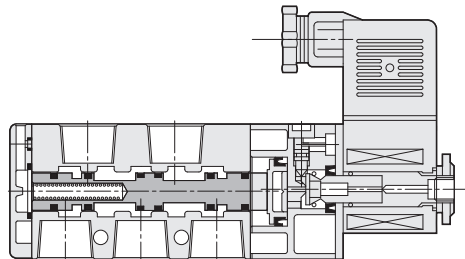
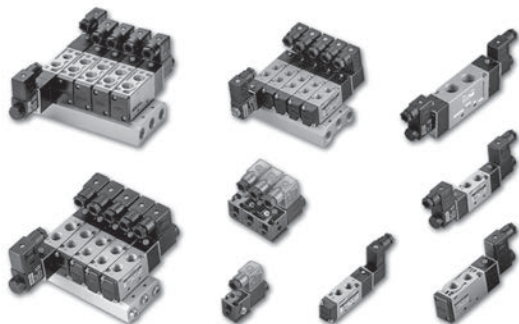

SM
電磁閥

SMB
底座型
電磁閥

SMU
三口二位置
電磁閥

SMUB
三口二位置
底座型電磁閥

SR
電磁閥

SRB
底座型
電磁閥

SRU
三口二位置
電磁閥

SRUB
三口二位置
底座型電磁閥

SRK
電磁閥

SF500
聯座型
電磁閥

SK
電磁閥

SNK
側面孔式樣
電磁閥

SKU
三口二位置
電磁閥

SV
電磁閥

SN
電磁閥

SV310
三口二位置
電磁閥

◀ 規格表

項目	機種	SV-5101	SV-5201	SV-5231	SV-6101(2)	SV-6231	SV-8102(3)	SV-8232	SV-9104
		SV-5201	SV-5231	SV-6201(2)	SV-6232	SV-8202(3)	SV-8233	SV-9204	
使用流體		空氣							
使用壓力範圍	Kgf/cm ² (Kpa)	1.5~7 (150~700)							
使用溫度範圍	°C	0 ~ 60							
切控方法		空氣導引							
氣口數及位置數	mm ² (CV)	5 □ 2 位置	5 □ 3 位置	5 □ 2 位置	5 □ 3 位置	5 □ 2 位置	5 □ 3 位置	5 □ 2 位置	5 □ 3 位置
閥仕様		常閉型							
有效斷面積		12(0.67)		14(0.78)		25(1.4)		50(2.78)	
手押按鈕		手壓旋轉固定 (SV-500無旋轉固定)							
連接口徑		Rc 1/8		Rc 1/8, 1/4		Rc 1/4, 3/8		Rc 1/2	
潤滑		自由供給方式							

註:可接受NPT牙訂製品

◀ 訂購稱呼代號

SV	6	1	0	2	110 VAC	K	L	M	2
	機種代號	線圈數	位置數	口徑大小	電壓型式	線圈接線型式	附指示燈	聯座及數量	
機種仕様: SV系列 電磁閥	5:500 系列 6:600 系列 8:800 系列 9:900 系列	1: 單線圈 2: 雙線圈	0:2 位置 3:3 位置	1: Rc1/8 2: Rc1/4 3: Rc3/8 4: Rc1/2	標準電壓: 24VDC / 2.5W 110VAC / 5VA 220VAC / 5VA 特殊電壓: 12VDC / 2.5W 24VAC / 8.5VA 220VAC/8.5VA 適用於190~250V (高壓差條件使用)	電氣插座線型式 (ISO標準型接線, 可選購特殊電壓線 圈)	無記號 (標準型) 不附指示燈 (黑色外殼) ISO標準型接線 附AC,DC指示燈 (透明色外殼)	無記號:不附聯座 M2 = 2 聯組 M3 = 3 聯組 : : M12 = M12 聯組 ※SV500 系列 聯座最多至M10 ※SV600 系列 聯座最多至M12 ※SV800 系列 聯座最多至M12 ※SV900 系列 聯座最多至M5	

① 特殊電壓須特別註明。
② 500系列標準為附電線型式，600，800，900系列標準為ISO標準接線型式。

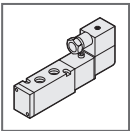

SV 系列 — 500、600、800、900 電磁閥

零件名稱及相關材料表

氣立可空氣壓設備

◎ 內部結構圖

● 單線圈 五口二位置

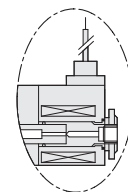
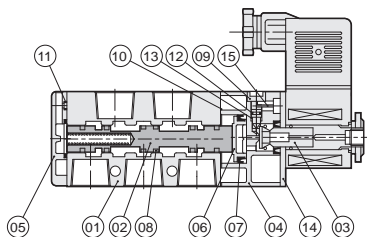
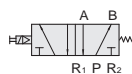

— W 付電線型式

● 雙線圈 五口二位置

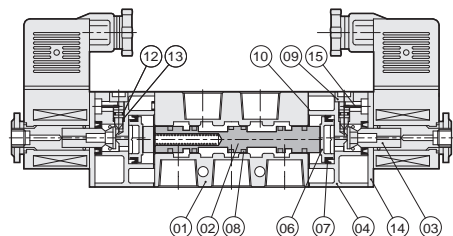

● 雙線圈 五口三位置

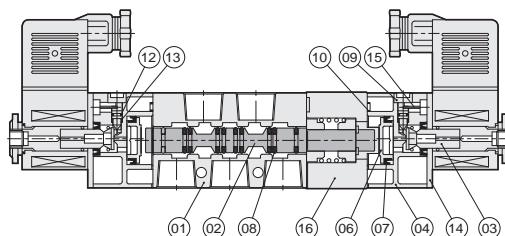

◎ 零件名稱及材料表

編號	項目	材質	編號	項目	材質
01	本體	鋁合金	09	手動軸	塑鋼
02	滑軸	鋁合金	10	中座O型環	耐油膠
03	銅管	銅	11	後蓋O型環	耐油膠
04	中座	塑鋼	12	手動軸O型環	耐油膠
05	後蓋	塑鋼	13	手動軸彈簧	不銹鋼
06	中座活塞	塑鋼	14	中座固定片	鐵
07	中座活塞迫緊	耐油膠	15	定位鐵片	鐵
08	滑軸迫緊	耐油膠	16	機械中座	塑鋼

☞ 註：本體外觀採用硬質陽極處理。

◎ 迫緊及O型零件表

項目	數量	活塞迫緊	中座O型環	手動軸O型環	後蓋O型環
機種		1	1	1	1
SV 500		—	—	Ø2XØ1	—
SV 600		MYA-14	Ø2XØ1.5	Ø2XØ1	Ø17.5XØ1.5
SV 800		MYA-18	Ø2XØ1.5	Ø2XØ1	Ø19.5XØ1.5
SV 900		Z8-2822	Ø3.5XØ1.5	Ø2XØ1	Ø22.8XØ1.58

☞ 註：活塞迫緊及軸用迫緊,全採用進口品(三菱,阪上及相等級規格)。

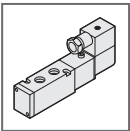

SV 系列 電磁閥 — SV 500

外觀圖形尺寸

CHELIC PNEUMATIC

500 系列 線圈接線型式

□ 電線型式(標準型)

—K 電線型式(選購件)

● 可選購指示燈

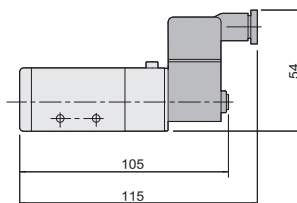
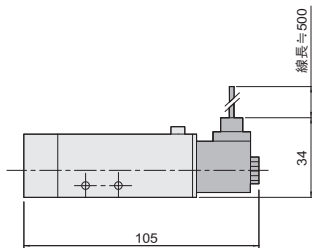

SV - 5101 系列 單線圈 五口二位置

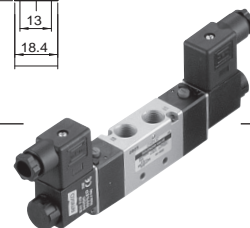
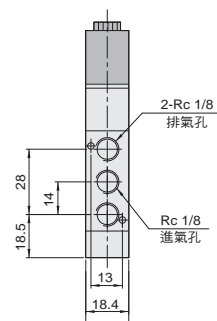
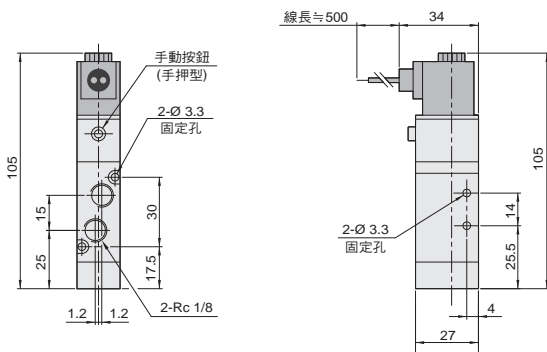
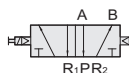

SV - 5201 系列 雙線圈 五口二位置

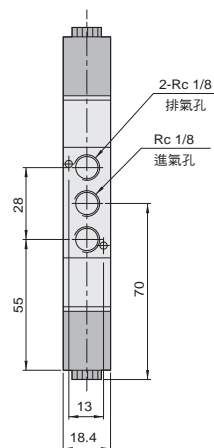
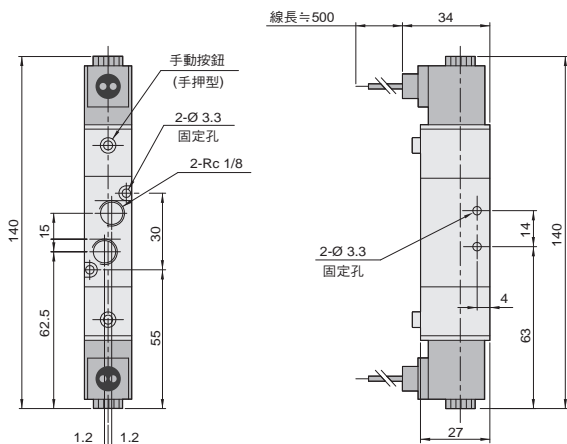

SM
電磁閥

SMB
底座型
電磁閥

SMU
三口二位置
電磁閥

SMUB
三口二位置
底座型電磁閥

SR
電磁閥

SRB
底座型
電磁閥

SRU
三口二位置
電磁閥

SRUB
三口二位置
底座型電磁閥

SRK
電磁閥

SF500
聯座型
電磁閥

SK
電磁閥

SNK
側面孔式樣
電磁閥

SKU
三口二位置
電磁閥

SV
電磁閥

SN
電磁閥

SV310
三口二位置
電磁閥

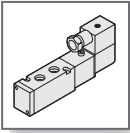

SV 系列 電磁閥 — SV 500

外觀圖形尺寸

氣立可空氣壓設備

SV-5231 - □ 系列

雙線圈 五口三位置



SV-5231-**NC**(中封型N.C.)



SV-5231-**NF**(中泄型N.F.)



SV-5231-**NO**(中壓型N.O.)

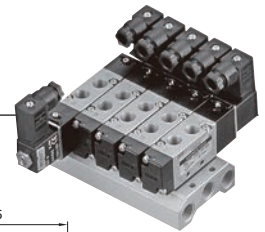
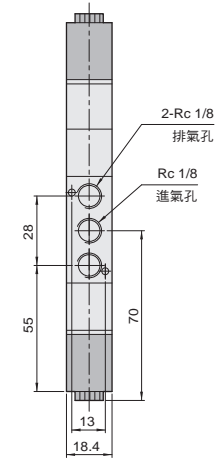
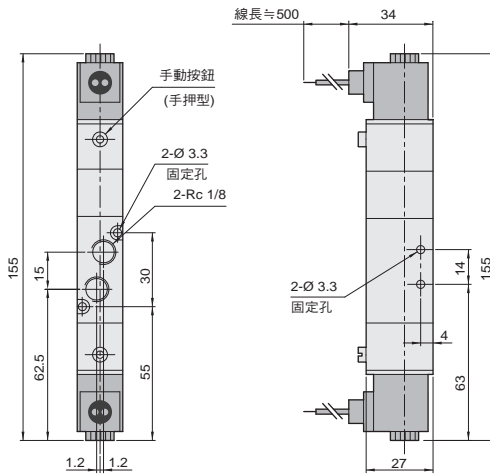

SV 500 系列

聯座尺寸

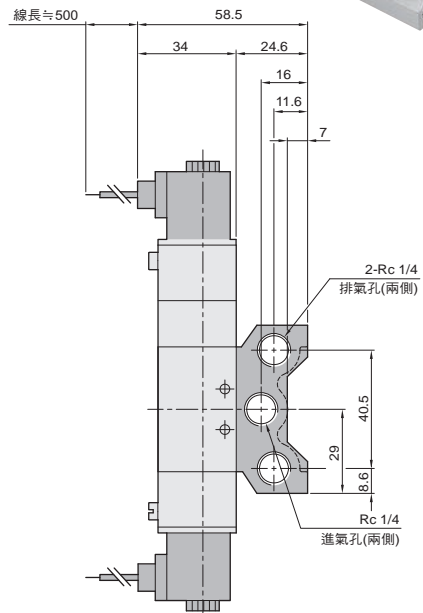
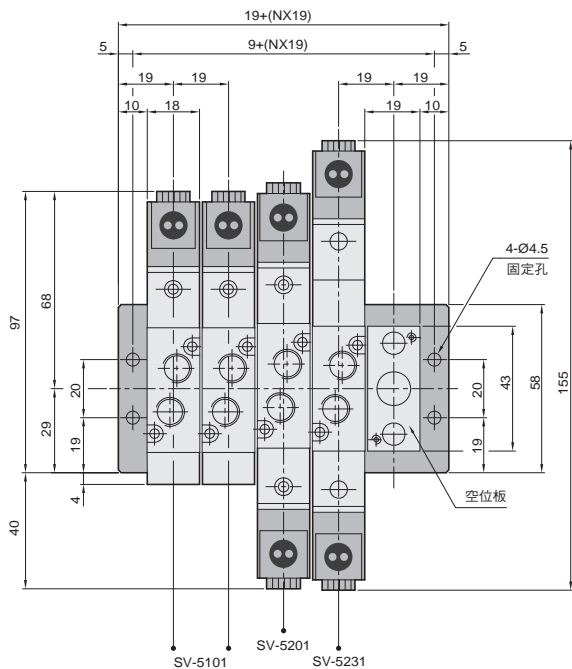

註：空位板為預留電磁閥使用之暫存位置用，
 附防漏橡膠墊片。

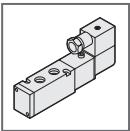

SV 系列 電磁閥 — SV 600

外觀圖形尺寸

CHELIC PNEUMATIC

600 系列 線圈接線型式

— **L** DIN 電氣插座型 (標準型)

● 可選購附指示燈

— **W** 電線型式 (選購件)

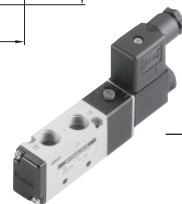
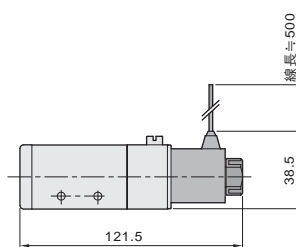
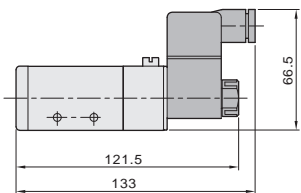

SM
電磁閥

SMB
底座型
電磁閥

SMU
三口二位置
電磁閥

SMUB
三口二位置
底座型電磁閥

SR
電磁閥

SRB
底座型
電磁閥

SRU
三口二位置
電磁閥

SRUB
三口二位置
底座型電磁閥

SRK
電磁閥

SF500
腳座型
電磁閥

SK
電磁閥

SNK
側面孔式樣
電磁閥

SKU
三口二位置
電磁閥

SV
電磁閥

SN
電磁閥

SV310
三口二位置
電磁閥

SV - 6102 系列

單線圈 五口二位置

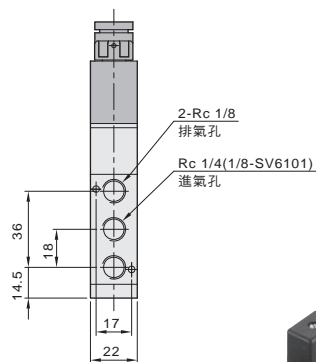
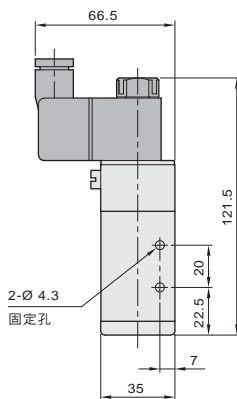
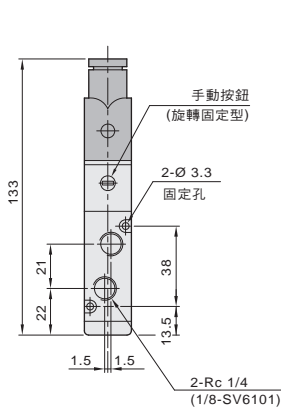
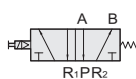

SV - 6202 系列

雙線圈 五口二位置

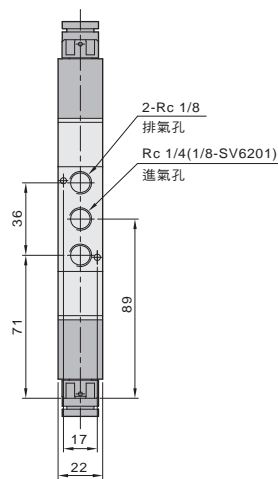
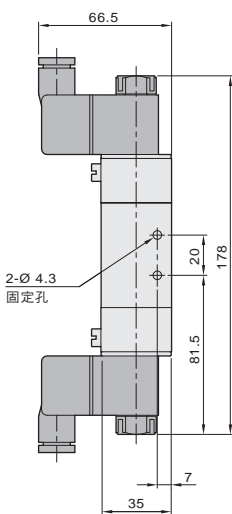
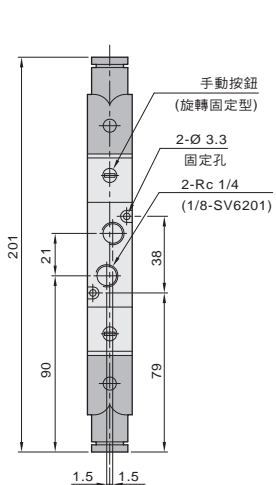
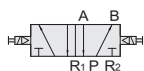

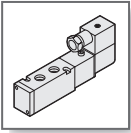

SV 系列 電磁閥 — SV 600

外觀圖形尺寸

氣立可空氣壓設備

SV-6232 - 系列 雙線圈 五口三位置

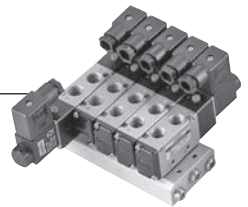
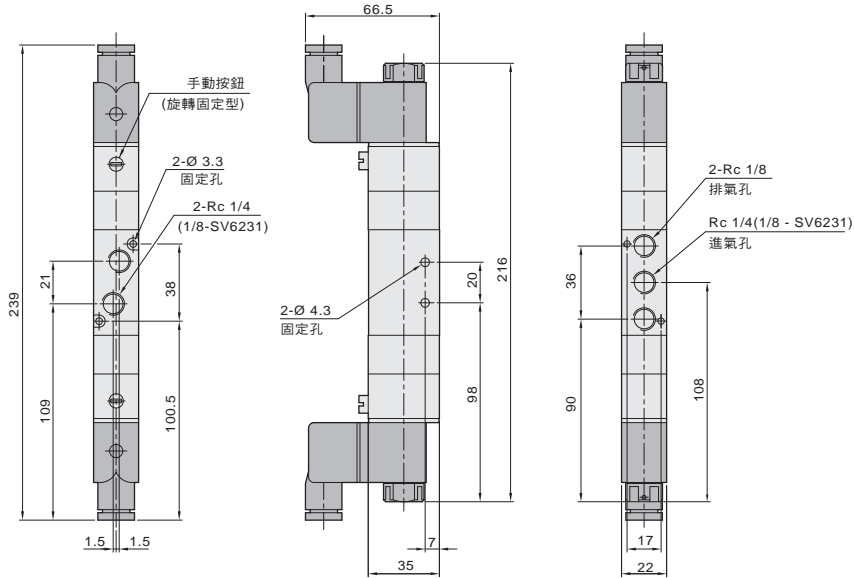
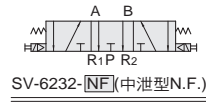
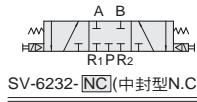

SV 600 系列 聯座尺寸

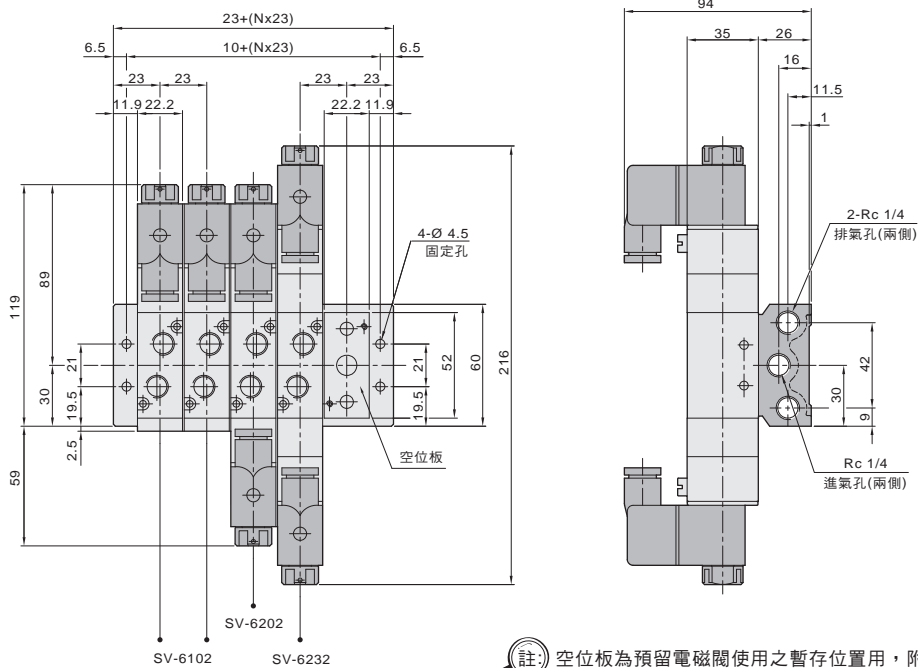

註: 空位板為預留電磁閥使用之暫存位置用, 附防漏橡膠墊片。

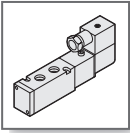

SV 系列 電磁閥 — SV 800

外觀圖形尺寸

CHELIC PNEUMATIC

800 系列 線圈接線型式

— □ DIN 電氣插座型 (標準型)

● 可選購附指示燈

— □ 電線型式 (選購件)

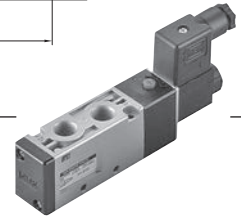
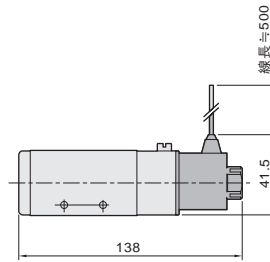
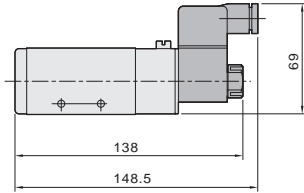

SM
電磁閥

SMB
底座型
電磁閥

SMU
三口二位置
電磁閥

SMUB
三口二位置
底座型電磁閥

SR
電磁閥

SRB
底座型
電磁閥

SRU
三口二位置
電磁閥

SRUB
三口二位置
底座型電磁閥

SRK
電磁閥

SV - 8103 系列

單線圈 五口二位置

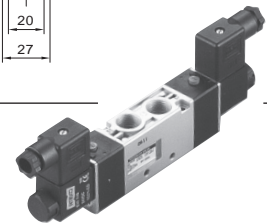
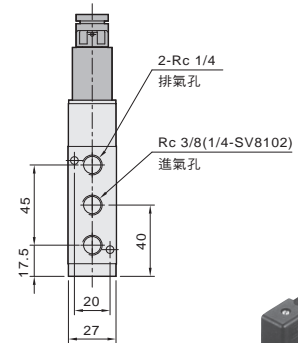
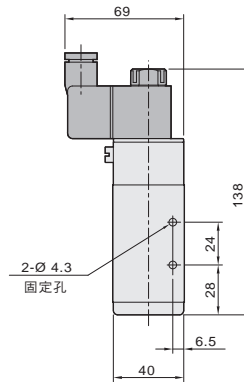
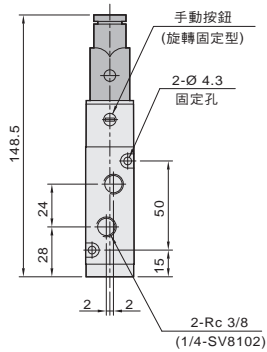
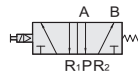

SV - 8203 系列

雙線圈 五口二位置

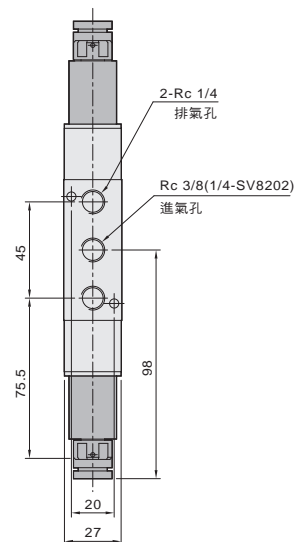
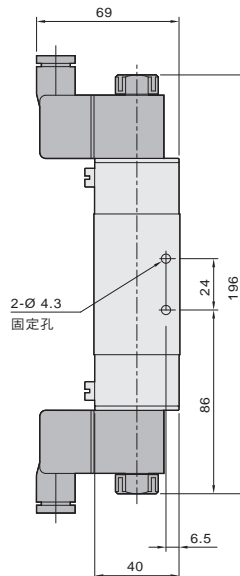
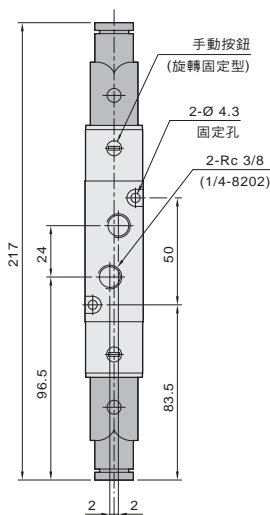
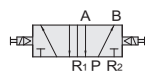

SF500
腳座型
電磁閥

SK
電磁閥

SNK
側面孔式樣
電磁閥

SKU
三口二位置
電磁閥

SV
電磁閥

SN
電磁閥

SV310
三口二位置
電磁閥

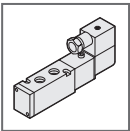

SV 系列 電磁閥 — SV 800

外觀圖形尺寸

氣立可空氣壓設備

SV-8233 - 系列 雙線圈 五口三位置

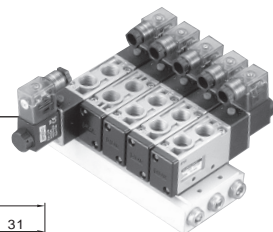
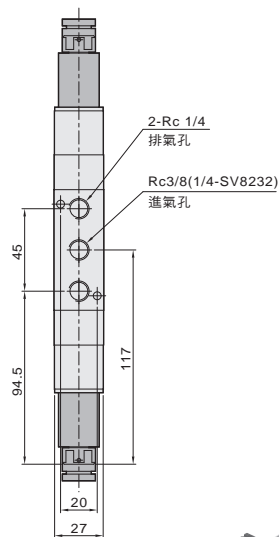
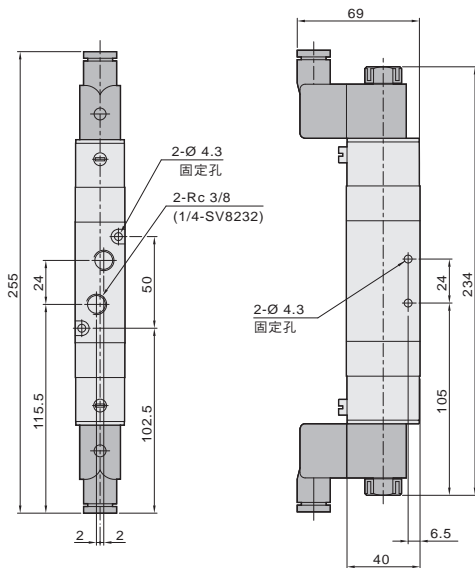
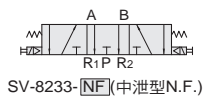
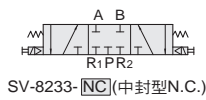

SV 800 系列 聯座尺寸

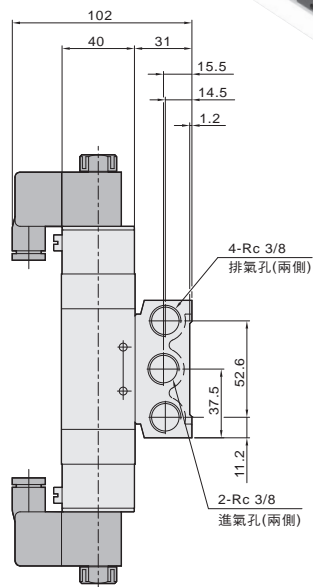
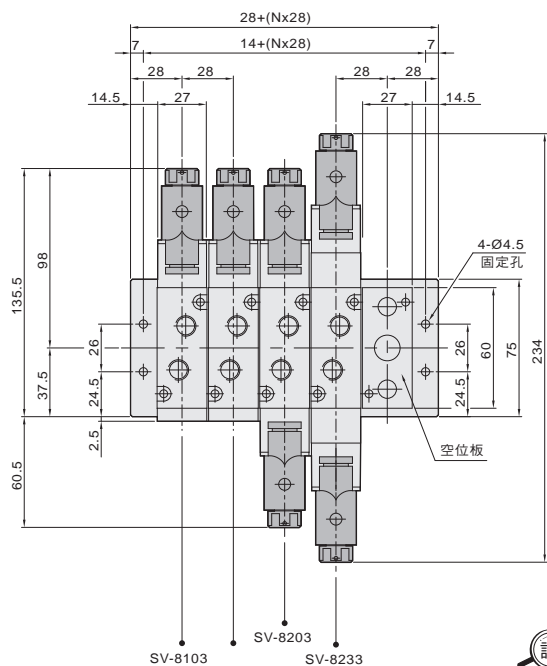

註：空位板為預留電磁閥使用之暫存位置用，附防漏橡膠墊片。

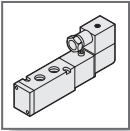

SV 系列 電磁閥 — SV 900

外觀圖形尺寸

CHELIC PNEUMATIC

900 系列 線圈接線型式

— □ DIN 電氣插座型 (標準型)

● 可選購附指示燈

— W 電線型式 (選購件)

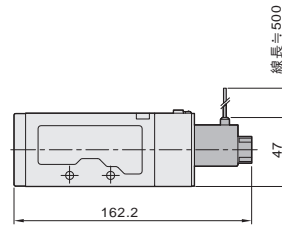
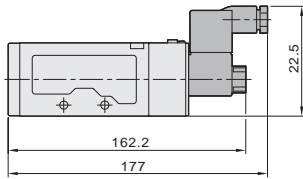

SV - 9104 系列 單線圈 五口二位置

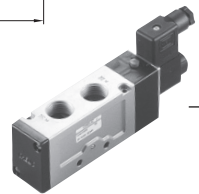
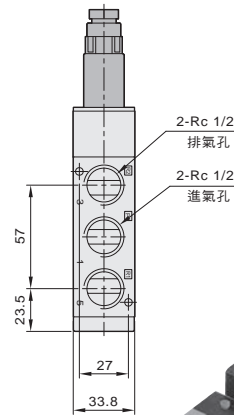
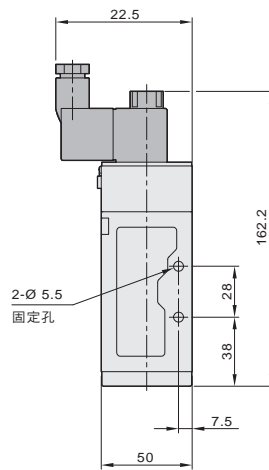
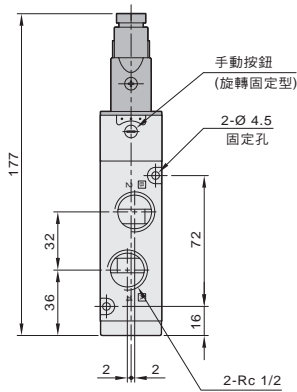
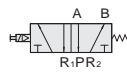

SV - 9204 系列 雙線圈 五口二位置

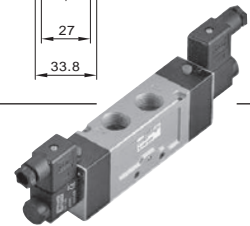
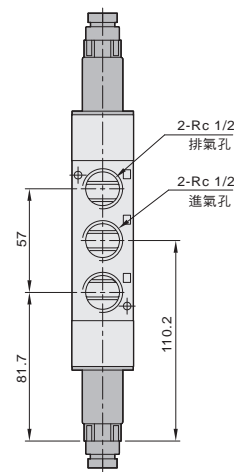
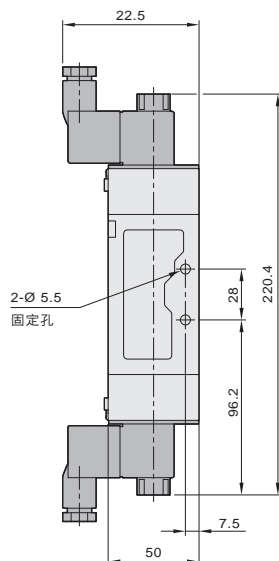
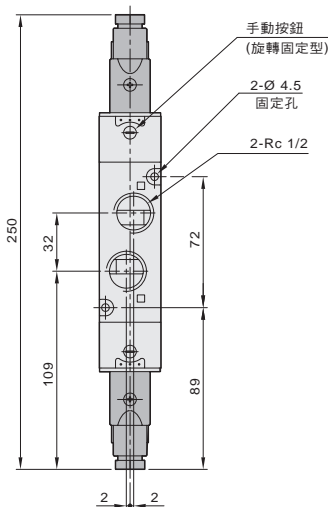
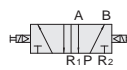

SM
電磁閥

SMB
底座型
電磁閥

SMU
三口二位置
電磁閥

SMUB
三口二位置
底座型電磁閥

SR
電磁閥

SRB
底座型
電磁閥

SRU
三口二位置
電磁閥

SRUB
三口二位置
底座型電磁閥

SRK
電磁閥

SF500
腳座型
電磁閥

SK
電磁閥

SNK
側面孔式樣
電磁閥

SKU
三口二位置
電磁閥

SV
電磁閥

SN
電磁閥

SV310
三口二位置
電磁閥

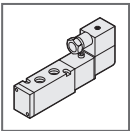

SV 系列 電磁閥 — SV 900

外觀圖形尺寸

氣立可空氣壓設備

SV-9234 - 系列 雙線圈 五口三位

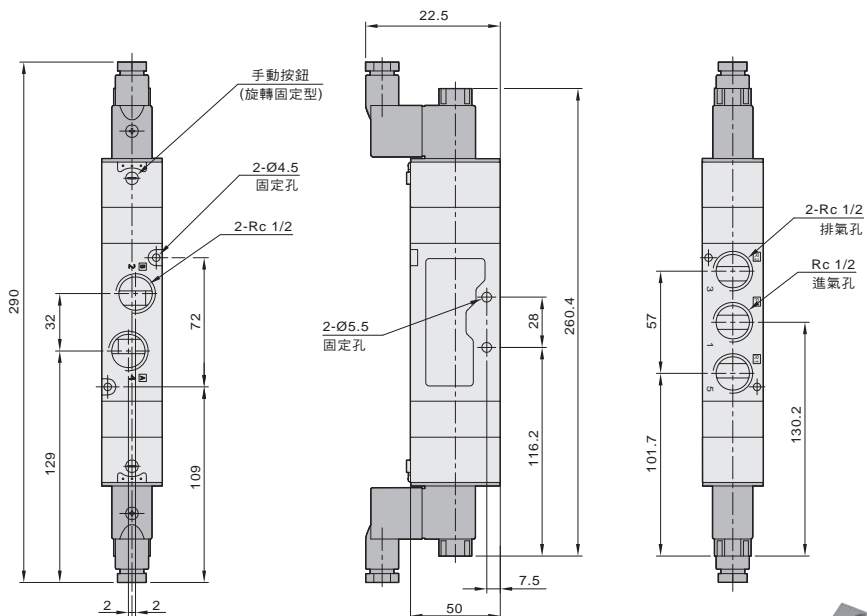
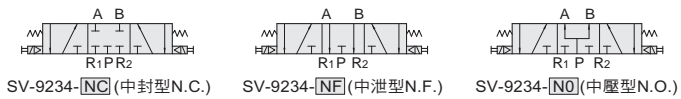

SV 900 系列 聯座尺寸

